

Ujin

Диммер электрический **Ujin Lume-Pro**

ELP-WBZI-THICP-MNI



РУКОВОДСТВО ПО ЭКСПЛУАТАЦИИ
Редакция 5.1

Благодарим за то, что выбрали Ujin.

Мы создаём умные устройства, чтобы вы почувствовали новый уровень комфорта, безопасности и технологичности своего дома.

Руководство поможет установить и подключить устройство, настроить работу в мобильном приложении.

Команда Ujin

Содержание

Расшифровка артикула	5
----------------------	---

Описание и работа устройства

1 Назначение	6
2 Внешний вид устройства	8
3 Комплектация	8

Монтаж

1 Условия эксплуатации	9
2 Способ монтажа	10
3 Схема устройства	11
4 Схемы подключения	12
5 Порядок монтажа	14

Настройка и управление



1 Функции кнопок	16
2 Индикация	19
3 Управление освещением из нескольких точек помещения	20
4 Установка мобильного приложения	22
5 Добавление в приложение	23
6 Управление совместимыми устройствами	25

Техническая информация





1	Характеристики	29
2	Меры безопасности	32
3	Решение возможных проблем	32
4	Техническое обслуживание	33
5	Хранение и транспортировка	33
6	Гарантийные обязательства	34
7	Утилизация	35
8	Сертификация	35

ELP-WBZI-THICP-MNI

ДАТЧИКИ

-  **Illumination** освещённости
-  **Noise** уровня шума
-  **Move** движения

ДАТЧИКИ КЛИМАТА

-  **Pressure** давления
-  **eCO₂** углекислого газа
-  **IAQ** качества воздуха
-  **Humidity** влажности
-  **Temperature** температуры

ТИПЫ СВЯЗИ

-  **IR**
-  **ZigBee**
-  **Bluetooth**
-  **Wi-Fi**

ВНЕШНИЙ ВИД

- Lume-pro** тип устройства
- EKF** тип корпуса

Описание и работа устройства

1. Назначение

Диммер электрический Ujin Lume-Pro предназначен для управления освещением и его яркостью, мониторинга микроклимата, уровня освещения и наличия движения.

Функции и возможности устройства:

Управление освещением и его яркостью

Диммер позволяет изменять яркость освещения при подключении диммируемых ламп. С иными источниками света, подходящими по характеристикам, диммер работает в режиме выключателя.

Мониторинг микроклимата, качества воздуха, концентрации углекислого газа, давления, наличия движения, уровня шума и освещённости.

Встроенные датчики температуры и влажности воздуха помогают отслеживать микроклимат в помещении. Датчики качества воздуха, эквивалента концентрации углекислого газа и освещённости измеряют важные

показатели комфорта вашей квартиры, а настраиваемый датчик движения уведомит вас, если зафиксирует движение, когда никого нет дома. Данные мониторинга отображаются в мобильном приложении.

✔ **Варианты управления устройством:**

- с помощью сенсорных кнопок устройства;
- с помощью мобильного приложения;
- автоматически по заданным сценариям;
- с помощью дополнительных выключателей и переключателей;
- с помощью других диммеров Ujin, поддерживающих данную функцию;
- с помощью сенсорной панели Ujin Touch.

✔ **Управление совместимыми устройствами сторонних брендов.**

Диммер позволяет управлять совместимыми устройствами, бытовой техникой, подключать датчики и приборы сторонних брендов по ZigBee, Bluetooth и отправлять команды с помощью ИК-приёмопередатчика.

Полный список совместимых устройств на сайте
<https://ujin.tech/supported>

2. Внешний вид устройства

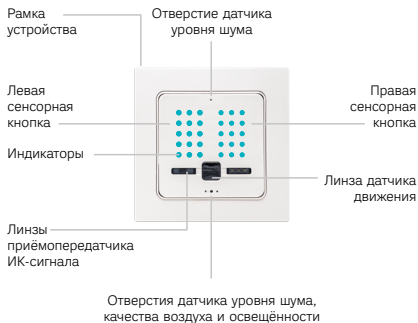

3. Комплектация

Диммер электрический Ujin Lume-Pro
ELP-WBZI-THICP-MNI



1

Краткое руководство по эксплуатации





1

1. Условия эксплуатации

Рабочие показатели устройства

- | | | |
|---|---------------------|--|
|  | Температура | от +5 до +60 °С |
|  | Влажность воздуха | от 5 до 85 % при 25 °С
без конденсата |
|  | Средний срок службы | 5 лет |

Внимание! Не допускается установка устройства:

-  вне помещений / на улице;
-  в местах, где температура или влажность выходит за пределы рабочих показателей устройства;
-  в местах, предполагающих попадание жидкости внутрь корпуса;
-  в агрессивных средах, вызывающих коррозию;
-  во взрывопожароопасных помещениях.

i По способу защиты от поражения электрическим током устройство выполнено по классу II в соответствии с ГОСТ 12.2.007-75.

Конструктивное исполнение устройства позволяет производить все подключения без вскрытия корпуса.

i **Примечание.** Если источник освещения не поддерживает диммирование, выключите эту функцию в приложении. Иначе устройство выйдет из строя.

2. Способ монтажа

Диммер монтируется в стандартный подрозетник диаметром 68 мм. Для удобства монтажа рекомендуется использовать более глубокие подрозетники глубиной от 45 мм.



Устройство работает от электросети 220 В 50 Гц и для связи использует канал передачи данных Wi-Fi 2,4 ГГц.

3. Схема устройства



- 1 L — клемма питания устройства. Фаза.
- 2 N — клемма питания устройства. Нейтраль.
- 3 N — клемма подключения нагрузки. Нейтраль.
- 4 L2 — клемма подключения нагрузки. Второй канал.
- 5 L1 — клемма подключения нагрузки. Первый канал.
- 6 Клемма подключения выключателя. Общий контакт.
- 7 Клемма подключения выключателя. Второй канал.
- 8 Клемма подключения выключателя. Первый канал.

4. Схемы подключения

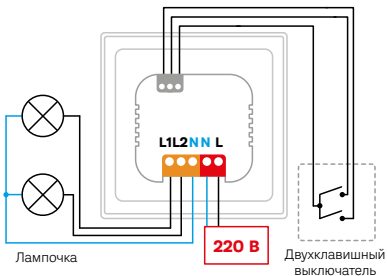
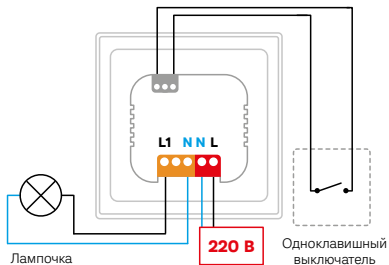

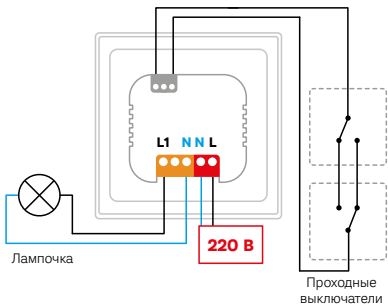

Сечение проводов должно быть рассчитано в соответствии с мощностью подключаемой нагрузки.

5. Порядок монтажа

Перед установкой рекомендуется сфотографировать (или записать) серийный номер вашего устройства и QR-код для добавления в мобильное приложение.

Приступать к монтажу следует только после внимательного изучения инструкции. Некорректное подключение приводит к неисправности диммера и подключённых к нему устройств.

Шаг 1 Подключите к клеммам питания выводы от обесточенного источника питания.

Шаг 2 Подключите источник освещения.

Провода затягиваются в клеммах при помощи отвертки с размером шлица не более 3 мм. Затяните клемму с усилием не более 0,4 Н·м.

Шаг 3 При необходимости подключите дополнительный проводной выключатель.

Шаг 4 Включите питание.

Шаг 5 При успешном включении диммер издаёт однократный звуковой сигнал, на индикаторной панели появляется мигающий красный треугольник.

Устройство готово к подключению в мобильном приложении.

При возникновении других индикаций сбросьте настройки Wi-Fi или перезагрузите устройство (отключите электропитание на 10 секунд, а затем снова включите).



При первом включении устройства автоматически может начаться процесс обновления прошивки, сопровождающийся индикацией «стрелка вниз».

Дождитесь завершения процесса обновления прошивки (не более 10 минут), прежде чем приступить к работе с устройством.

1. Функции кнопок

**Включение /
выключение
первого канала**

Касание левой
сенсорной
кнопки

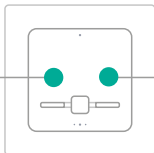

**Включение /
выключение
второго канала**

Касание правой
сенсорной
кнопки

Изменение яркости первого канала

Длительное нажатие левой сенсорной кнопки

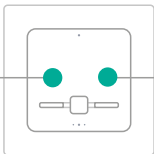

Изменение яркости второго канала

Длительное нажатие правой сенсорной кнопки



Управлять уровнем яркости возможно, если в мобильном приложении включена функция диммирования.

Режим поиска Zigbee устройств

Удержание правой кнопки в течение 10 секунд

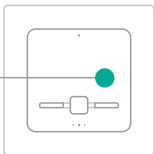

1 раз мигает зелёным светом
1 длинный звуковой сигнал

**Настройка
связи
с другим
устройством**

Удержание
левой кнопки
в течение
15 секунд

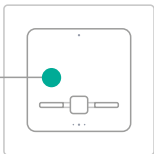

2 раза мигает
синим светом
2 длинных
звуковых сигнала

**Сброс
настроек
Wi-Fi**

Удержание
левой кнопки
в течение
20 секунд

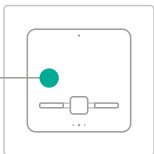

3 раза мигает
красным светом
3 длинных
звуковых сигнала

Перезагрузка

Удержание
левой кнопки
в течение
25 секунд

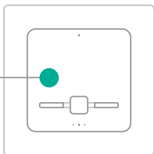

4 раза мигает
фиолетовым
светом
4 длинных
звуковых сигнала

2. Индикация



Ожидание настроек сети

Индикаторы мигают красным светом слева направо в форме треугольника.



Подключение к Wi-Fi сети с использованием сохранённых настроек

Индикаторы мигают зелёным светом слева направо в форме треугольника.



Подключение к Wi-Fi сети выполнено

Отображается зелёная галочка, затем переход в нормальный режим работы.



Отклик на нажатие

Отображается изменение яркости света.



Нормальный режим работы

1. Отображается установленный уровень яркости в виде жёлтых прямоугольников, пока не задано другое действие.



2. Отключённому свету соответствует синяя полоса (прямоугольник минимальной высоты).



Обновление прошивки

Отображается синяя стрелка, направленная вниз.
Не отключайте питание.



Обновление прошивки выполнено



Режим присоединения устройств ZigBee

Индикаторы мигают зелёным светом в форме «+».

3. Управление освещением из нескольких точек помещения

Предусмотрены следующие варианты управления освещением:

Проводное подключение к диммеру дополнительных выключателей, переключателей и выключателей без фиксации.

Подробные схемы проводного подключения в пункте 2.4.

При использовании нефиксируемого выключателя в качестве внешнего управляющего устройства сохраняется функция диммирования с кнопки: долгое нажатие позволяет изменять яркость освещения. Кратковременное нажатие на кнопку используется для управления устройством в режиме «включение / выключение».

Тип используемого выключателя необходимо выбрать в мобильном приложении.

Сопряжение нескольких диммеров (не более 5).

Установка сопряжения между диммерами:

- 1 Убедитесь, что диммеры подключены к одной сети Wi-Fi.
- 2 Нажмите и удерживайте в течение 15 секунд сенсорную кнопку дублирующего диммера, с помощью которого хотите осуществлять управление. Дождитесь, когда индикаторы этой кнопки начнут мигать синим светом.
- 3 На основном диммере переключите несколько раз канал, которым нужно управлять.
- 4 При успешном сопряжении дублирующий диммер подаёт прерывистый звуковой сигнал и переходит в обычный режим.
- 5 Для настройки второго канала повторите действия из п. 1–4.

Отмена сопряжения:

- 1 Нажмите и удерживайте сенсорную кнопку дублирующего диммера, индикаторы этой кнопки начнут мигать синим светом.
- 2 Повторно нажмите на сенсорную кнопку основного диммера.
- 3 При отмене сопряжения дублирующий диммер подаёт длинный звуковой сигнал и переходит в обычный режим.

Управление диммером с помощью сенсорной панели Ujin Touch

Подробно об этом способе управления читайте на сайте <https://ujin.tech/ujin-touch>

4. Установка мобильного приложения



Для управления устройством со смартфона установите мобильное приложение Ujin.

 App Store

 Google play

5. Добавление в приложение

После подачи питания диммер ожидает настройки для подключения к сети Wi-Fi в течение 10 минут. Добавление в мобильное приложение возможно двумя способами.

1 способ

В мобильном приложении выберите пункт меню **«Добавить устройство»**. Выполните необходимые действия, следуя подсказкам в приложении. Если диммер включён, но не отображается в приложении, перезагрузите его с помощью кнопки или отключите электропитание на 10 секунд, а затем снова включите.

2 способ

- 1 Из списка сетей Wi-Fi выберите Ujin и подключитесь к ней (пример названия сети: UJIN-PDM-12345678, где PDM — тип устройства, 12345678 — серийный номер).
- 2 Зайдите в браузер и введите IP адрес 192.168.4.1 или ujin.local.
- 3 На открывшейся странице выберите сеть, к которой хотите подключить устройство.
- 4 Дождитесь, пока диммер подключится к выбранной сети Wi-Fi.
- 5 Подключитесь к той же сети Wi-Fi.
- 6 В мобильном приложении выберите пункт меню **«Добавить устройство»**.

Если сеть Wi-Fi не отображается, то перезагрузите диммер с помощью кнопки или отключите электропитание на 10 секунд, а затем снова включите.

- 7 Если устройство не добавилось автоматически, введите серийный номер устройства вручную **«Добавить устройство — Устройства нет в списке — Ujin ручное добавление»**.

 **Примечание**

Если источник освещения не поддерживает диммирование, выключите эту функцию в приложении. Иначе устройство выйдет из строя.

6. Управление совместимыми устройствами

✎ ИК-приёмопередатчик

Позволяет управлять бытовой техникой с помощью приложения.

- 1 Добавьте устройство в мобильном приложении («**Добавить устройство – Управление по ИК**»).
- 2 Перейдите в карточку добавленного вами устройства «**Настройки устройства – Настраиваемые команды**».
- 3 Настройте команды управления, используя пульт от своей бытовой техники.

После этого у вас появится возможность использовать подключаемое устройство в сценариях, настраиваемых в мобильном приложении.

Примечание

Для обеспечения стабильной связи добавляемое устройство должно находиться не более чем в 6 метрах от диммера в прямой видимости без преград, под углом не более 90°.

✧ Bluetooth-устройства

Для управления совместимыми устройствами (не более 5) через Bluetooth-модуль необходимо осуществить их сопряжение с диммером:

- 1 Включите в мобильном приложении поиск нового Bluetooth-устройства («**Добавить устройство — Bluetooth-устройства**»). Поиск устройства происходит в течение 30 секунд.
- 2 Выберите устройство из списка доступных.
- 3 Подтвердите сопряжение на подключаемом устройстве согласно инструкции. После успешного сопряжения в мобильном приложении появится карточка добавленного Bluetooth-устройства.

Примечание

Для обеспечения стабильной связи добавляемое устройство должно находиться не более чем в 10 метрах от диммера в прямой видимости без преград. При наличии стен и / или отражающих поверхностей расстояние действия сигнала сокращается.

Отключить сопряжение с устройством по Bluetooth можно в мобильном приложении: в карточке устройства выберите **«Настройки – Удалить устройство»**.

Z ZigBee-устройства

Для управления совместимыми устройствами (не более 20) через ZigBee:

- 1 Активируйте режим сопряжения с ZigBee-устройством одним из способов:
 - в мобильном приложении откройте карточку диммера и включите **«Режим подключения ZigBee-устройств»**;
 - нажмите правую сенсорную кнопку диммера до включения правого индикатора синим светом.
- 2 Выполните действия, необходимые для подключения внешнего устройства (см. инструкцию подключаемого устройства). В большинстве случаев для сопряжения достаточно удерживать кнопку подключаемого устройства в течение 4–5 секунд.

Об успешном сопряжении с устройством диммер оповестит вас однократным звуковым сигналом. В мобильном приложении появится карточка добавленного ZigBee-устройства.

 **Примечание**

Режим сопряжения автоматически выключится через 4 минуты, или его можно отключить в мобильном приложении.

Отключить сопряжение с устройством по ZigBee можно в мобильном приложении: в карточке устройства выберите **«Настройки — Удалить устройство»**.

1. Характеристики

Питание

Напряжение	230 В ± 10 % 50 Гц
Мощность	не более 3 Вт
Разъём	винтовой клеммник
Сечение провода	не более 2,5 мм ²

Связь

Тип канала	беспроводной, Wi-Fi 2,4 ГГц
Антенна беспроводного канала	встроенная
Прикладной протокол управления	«Cloud Secure Socket» свидетельство №2019660957, шифрование AES128, с динамическими ключами
Мощность радиопередатчика	не более +19,5 дБм (89,12 мВт) для 802,11b и не более +16 дБм (39,81 мВт) для 802,11n

Управление

Количество независимых каналов управления	2
Максимальная мощность каждого канала	200 Вт



В устройстве предусмотрена тепловая защита. При нагреве диммера свыше 80 °С канал отключается!

Допускается ток утечки в выключенном состоянии каждого канала до 5 мкА.

Встроенные функциональные блоки

Датчик температуры	от +5 °С до +60 °С погрешность ±1 °С
Датчик влажности	от 5 % до 85 % погрешность ±3 %
Датчик качества воздуха	концентрация летучих органических веществ (ЛОВ) от 0 до 500 ppb
Датчик eCO ₂	от 400 до 8192 ppm
Датчик давления	от 225 до 825 мм.рт.ст., разрешение 0,1 мм.рт.ст., в диапазоне температур от 0 до +65 °С погрешность ± 4,5 мм.рт. ст.
Датчик уровня шума	от 30 до 120 Дб

Датчик освещённости	от 3 лк до 10 000 лк
Датчик движения	пирозлектрический инфракрасный датчик движения, угол обзора 90°, настраиваемая чувствительность
Встроенные приёмопередатчики для внешних устройств	ZigBee-модуль (v3.0), Bluetooth-модуль (BLE v4.2), ИК-приёмопередатчик

Подключение внешних выключателей

Разъём	пружинный клеммник
Сечение провода	не более 0,75 мм ²

Конструкция

Габаритные размеры Д×Ш×В	86×86×36 мм
Масса нетто	100 г
Материал корпуса	пластик
Степень защиты корпуса	IP30



Для более точного измерения температуры, влажности и качества воздуха в течение 24 часов после подключения устройства происходит автоматическая калибровка датчиков.

Производитель оставляет за собой право вносить в устройство конструктивные и программные изменения, не ухудшающие его эксплуатационные характеристики, без предварительного уведомления.

2. Меры безопасности

Монтажные работы и техническое обслуживание устройства должны производиться в соответствии с действующими правилами эксплуатации электроустановок.

Любые подключения к устройству и манипуляции с кабелями должны производиться при отключённом питании.

3. Решение возможных проблем

Если устройство работает некорректно:

- ✓ Убедитесь в наличии подключения к Wi-Fi сети.
- ✓ Убедитесь в исправности управляемого устройства.
- ✓ Проверьте настройки в мобильном приложении.
- ✓ Отключите питание диммера на 10 секунд, а затем снова включите.

- ✓ Убедитесь, что все кабели подключений устройства целы и надёжно закреплены.
- ✓ Обратитесь в техподдержку Ujip по телефону: 8 (800) 775-05-19.



4. Техническое обслуживание

Рекомендуется проводить технический осмотр устройства и его подключений не реже 1 раза в год. В ходе осмотра необходимо проверить надёжность крепления и целостность соединительных кабелей.

Также рекомендуется осмотреть устройство на наличие видимых дефектов корпуса и клемм, оценить штатную работу индикации, убедиться в отсутствии перегрева.

5. Хранение и транспортировка

Условия хранения

-  Температура воздуха от -10°C до $+60^{\circ}\text{C}$
-  Относительная влажность воздуха не более 80 %
-  При содержании в воздухе пыли, масла, влаги и агрессивных примесей, не превышающих норм, установленных в ГОСТ 12.1.005-88.

Транспортировка устройства

Перевозка устройства должна осуществляться в упаковке изготовителя любым видом закрытого транспорта. Необходимо обеспечить защиту устройства от механических воздействий, толчков и ударов.

После транспортировки и хранения при отрицательных температурах необходима выдержка в отапливаемом помещении в течение 24 часов.

6. Гарантийные обязательства

Гарантийный срок составляет 24 месяца со дня покупки при соблюдении потребителем условий и правил транспортировки, хранения, монтажа и эксплуатации.



С условиями
гарантийного обслуживания
можно ознакомиться
[в регламенте на сайте](#)

7. Утилизация

Утилизация устройства производится в специальных учреждениях, указанных правительственными или местными органами власти.

8. Сертификация

Устройство имеет сертификат соответствия ЕАЭС RU C-RU.HB26.V.02625/23 серия RU № 0398431.

**Разработчик
и изготовитель
ООО «ЮНИКОРН»** 614066, Пермский край,
г. Пермь, ш. Космонавтов, 111 д,
офис 200.

info@ujin.tech

ujin.tech

**Техническая
поддержка**

8 (800) 775-05-19

ООО «ЮНИКОРН» | г. Пермь, 2024 г.

© «Ujin»

Устройство разработано и произведено обществом с ограниченной ответственностью «Юникорн». В соответствии с частью IV Гражданского кодекса РФ, Федеральным законом «О коммерческой тайне» № 98-ФЗ от 29.07.2004 г. устройство является интеллектуальной собственностью и коммерческой тайной ООО «Юникорн» и защищено патентами и свидетельствами, выданными Роспатентом РФ.

Воспроизведение (изготовление, копирование) любыми способами устройства в целом, а также его составляющих (аппаратной и программной частей) может осуществляться только по лицензии ООО «Юникорн».