

# Ujin

## Диммер электрический **Ujin Lume**

EL-WB



РУКОВОДСТВО ПО ЭКСПЛУАТАЦИИ  
Редакция 5.1

Благодарим за то, что выбрали Ujin.

Мы создаём умные устройства, чтобы вы почувствовали новый уровень комфорта, безопасности и технологичности своего дома.

Руководство поможет установить и подключить устройство, настроить работу в мобильном приложении.

Команда Ujin

# Содержание

Расшифровка артикула	5
----------------------	---

## Описание и работа устройства

1 Назначение	6
2 Внешний вид устройства	7
3 Комплектация	7

## Монтаж

1 Условия эксплуатации	8
2 Способ монтажа	9
3 Схема устройства	10
4 Схема подключения	11
5 Порядок монтажа	12

## Настройка и управление

1 Функции кнопок	14
2 Индикация	16
3 Управление освещением из нескольких точек помещения	18
4 Установка мобильного приложения	20
5 Добавление в приложение	21
6 Управление совместимыми устройствами	22

## Техническая информация

1	Характеристики	24
2	Меры безопасности	27
3	Решение возможных проблем	27
4	Техническое обслуживание	28
5	Хранение и транспортировка	28
6	Гарантийные обязательства	29
7	Утилизация	30
8	Сертификация	30

## Расшифровка артикула

**EL-WB**

### ТИПЫ СВЯЗИ

 Bluetooth

 Wi-Fi

### ВНЕШНИЙ ВИД

Lume тип устройства

EKF тип корпуса

# Описание и работа устройства

## 1. Назначение

---

Диммер электрический Ujin Lume предназначен для управления освещением и его яркостью,.

### Функции и возможности устройства:

#### Управление освещением и его яркостью

Диммер позволяет изменять яркость освещения при подключении диммируемых ламп. С иными источниками света, подходящими по характеристикам, диммер работает в режиме выключателя.

#### Варианты управления устройством:

- с помощью сенсорных кнопок устройства;
- с помощью мобильного приложения;
- автоматически по заданным сценариям;
- с помощью дополнительных выключателей и переключателей;
- с помощью других диммеров Ujin, поддерживающих данную функцию;
- с помощью сенсорной панели Ujin Touch.

## ✓ Управление совместимыми устройствами сторонних брендов.

Диммер позволяет управлять совместимыми устройствами, бытовой техникой и подключать датчики и приборы сторонних брендов по Bluetooth.

Полный список совместимых устройств на сайте: <https://ujin.tech/supported>

## 2. Внешний вид

---

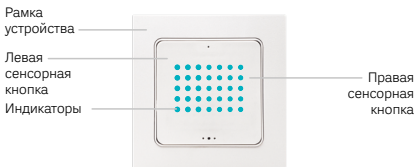

## 3. Комплектация

---

Диммер электрический Ujin Lume EL-WB

1

Краткое руководство по эксплуатации



1

# Монтаж





## 1. Условия эксплуатации

---

### Рабочие показатели устройства

- |   |  |
|---|--|
|  Температура         | от +5 до +60 °C                          |
|  Влажность воздуха   | от 5 до 85 % при 25 °C<br>без конденсата |
|  Средний срок службы | 5 лет                                    |

### Внимание! Не допускается установка устройства:

-  вне помещений / на улице;
-  в местах, где температура или влажность выходит за пределы рабочих показателей устройства;
-  при возможности попадания жидкости внутрь корпуса;
-  в агрессивных средах, вызывающих коррозию;
-  во взрывопожароопасных помещениях.

 По способу защиты от поражения электрическим током устройство выполнено по классу II в соответствии с ГОСТ 12.2.007-75.



- i** Конструктивное исполнение устройства позволяет производить все подключения без вскрытия корпуса.

- i** Примечание. Если источник освещения не поддерживает диммирование, выключите эту функцию в приложении. Иначе устройство выйдет из строя.

## 2. Способ монтажа

---

Диммер монтируется в стандартный подрозетник диаметром 68 мм. Для удобства монтажа рекомендуется использовать более глубокие подрозетники глубиной от 45 мм.



Устройство работает от электросети 220 В 50 Гц и для связи использует канал передачи данных Wi-Fi 2,4 ГГц.

### 3. Схема устройства

---



- 1 L — клемма питания устройства. Фаза.
- 2 N — клемма питания устройства. Нейтраль.
- 3 N — клемма подключения нагрузки. Нейтраль.
- 4 L2 — клемма подключения нагрузки. Второй канал.
- 5 L1 — клемма подключения нагрузки. Первый канал.
- 6 Клемма подключения выключателя. Общий контакт.
- 7 Клемма подключения выключателя. Второй канал.
- 8 Клемма подключения выключателя. Первый канал.

## 4. Схема подключения

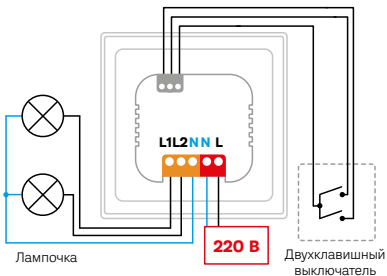
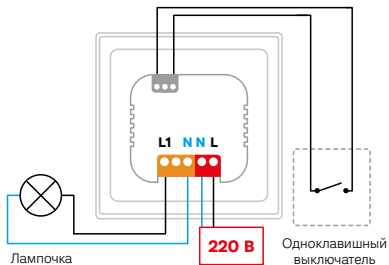

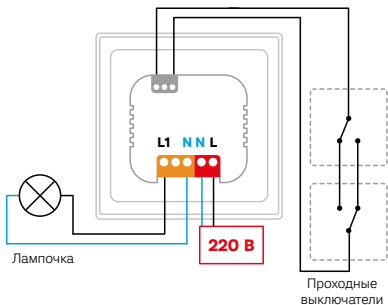

Сечение проводов должно быть рассчитано в соответствии с мощностью подключаемой нагрузки.

## 5. Порядок монтажа

Перед установкой рекомендуется сфотографировать (или записать) серийный номер вашего устройства и QR-код для добавления в мобильное приложение.

Приступать к монтажу следует только после внимательного изучения инструкции. Некорректное подключение приводит к неисправности диммера и подключённых к нему устройств.

**Шаг 1** Подключите к клеммам питания выводы от обесточенного источника питания.

**Шаг 2** Подключите источник освещения.

Провода затягиваются в клеммах при помощи отвёртки с размером шлица не более 3 мм. Затяните клемму с усилием не более 0,4 Н·м.

**Шаг 3** При необходимости подключите дополнительный проводной выключатель.

**Шаг 4** Включите питание.

**Шаг 5** При успешном включении диммер издаёт однократный звуковой сигнал. Устройство готово к подключению в мобильном приложении.

При возникновении других индикаций сбросьте настройки Wi-Fi или перезагрузите устройство (отключите электропитание на 10 секунд, а затем снова включите).



При первом включении устройства автоматически может начаться процесс обновления прошивки, сопровождающийся индикацией «стрелка вниз».

Дождитесь завершения процесса обновления прошивки (не более 10 минут), прежде чем приступить к работе с устройством.

## 1. Функции кнопок

**Включение /  
выключение  
первого канала**

Касание левой  
сенсорной  
кнопки

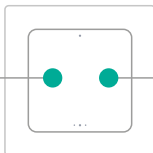

**Включение /  
выключение  
второго канала**

Касание правой  
сенсорной  
кнопки

**Изменение яркости первого канала**

Длительное нажатие левой сенсорной кнопки

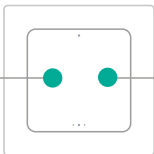

**Изменение яркости второго канала**

Длительное нажатие правой сенсорной кнопки



Управлять уровнем яркости возможно, если в мобильном приложении включена функция диммирования.

**Настройка связи с другим устройством**

Удержание левой кнопки в течение 15 секунд

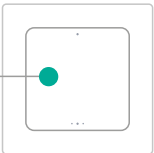

2 раза мигает синим светом  
2 длинных звуковых сигнала

### Сброс настроек Wi-Fi

Удержание левой кнопки в течение 20 секунд

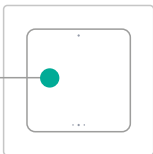

3 раза мигает красным светом  
3 длинных звуковых сигнала

### Перезагрузка

Удержание левой кнопки в течение 25 секунд

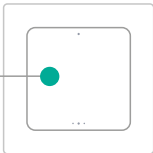

4 раза мигает фиолетовым светом  
4 длинных звуковых сигнала

## 2. Индикация

---



### Ожидание настроек сети

Индикаторы мигают красным светом слева направо в форме треугольника.





### **Подключение к Wi-Fi сети с использованием сохранённых настроек**

Индикаторы мигают зелёным светом слева направо в форме треугольника.



### **Подключение к Wi-Fi сети выполнено**

Отображается зелёная галочка, затем переход в нормальный режим работы.



### **Отклик на нажатие**

Отображается изменение яркости света.



### **Нормальный режим работы**

1. Отображается установленный уровень яркости в виде желтых прямоугольников, пока не задано другое действие.



2. Отключённому свету соответствует синяя полоса (прямоугольник минимальной высоты).



### **Обновление прошивки**

Отображается синяя стрелка, направленная вниз.

Не отключайте питание.



### **Обновление прошивки выполнено**

### 3. Управление освещением из нескольких точек помещения

---

Предусмотрены следующие варианты управления освещением:

**Проводное подключение к диммеру дополнительных выключателей, переключателей и выключателей без фиксации.**

Подробные схемы проводного подключения см. в пункте 2.4.

При использовании нефиксируемого выключателя в качестве внешнего управляющего устройства сохраняется функция диммирования с кнопки: долгое нажатие позволяет изменять яркость освещения. Кратковременное нажатие на кнопку используется для управления устройством в режиме «включение/выключение». При кратковременном нажатии выключатель будет работать в режиме «включение/выключение».

Тип используемого выключателя необходимо выбрать в мобильном приложении.

## Сопряжение нескольких диммеров (не более 5).

Установка сопряжения между диммерами:

- 1 Убедитесь, что диммеры подключены к одной сети Wi-Fi.
- 2 Нажмите и удерживайте в течение 15 секунд сенсорную кнопку дублирующего диммера, с помощью которого хотите осуществлять управление. Дождитесь, когда центральные индикаторы начнут мигать синим светом.
- 3 На основном диммере переключите несколько раз канал, которым нужно управлять.
- 4 При успешном сопряжении дублирующий диммер подаёт прерывистый звуковой сигнал и переходит в обычный режим.
- 5 Второй канал настраивается аналогично. Для настройки второго канала повторите действия из п. 1–4.

Отмена сопряжения:

- 1 Нажмите и удерживайте сенсорную кнопку дублирующего диммера, индикаторы этой кнопки начнут мигать синим светом.
- 2 Повторно нажмите на сенсорную кнопку основного диммера.

- 3 При отмене сопряжения дублирующий диммер подаёт длинный звуковой сигнал и переходит в обычный режим.

### Управление диммером с помощью сенсорной панели Ujin Touch.

Подробно об этом способе управления читайте на сайте <https://ujin.tech/ujin-touch>

## 4. Установка мобильного приложения

---



Для управления устройством со смартфона установите мобильное приложение Ujin.

 App Store

 Google play

## 5. Добавление в приложение

---

После подачи питания диммер ожидает настройки для подключения к сети Wi-Fi в течение 10 минут. Добавление в мобильное приложение возможно двумя способами.

### 1 способ

В мобильном приложении выберите пункт меню **«Добавить устройство»**. Выполните необходимые действия, следуя подсказкам в приложении. Если диммер включён, но не отображается в приложении, перезагрузите его с помощью кнопки или отключите электропитание на 10 секунд, а затем снова включите.

### 2 способ

- 1 Из списка сетей Wi-Fi выберите Ujin и подключитесь к ней (пример названия сети: UJIN-PDM-12345678, где PDM — тип устройства, 12345678 — серийный номер).
- 2 Зайдите в браузер и введите IP адрес 192.168.4.1 или [ujin.local](http://ujin.local).
- 3 На открывшейся странице выберите сеть, к которой хотите подключить устройство.
- 4 Дождитесь, пока диммер подключится к выбранной сети Wi-Fi.
- 5 Подключитесь к той же сети Wi-Fi.
- 6 В мобильном приложении выберите пункт меню **«Добавить устройство»**.

Если сеть Wi-Fi не отображается, то перезагрузите диммер с помощью кнопки или отключите электропитание на 10 секунд, а затем снова включите.

- 7 Если устройство не добавилось автоматически, введите серийный номер устройства вручную («Добавить устройство — Устройства нет в списке — Ujin ручное добавление»).

 **Примечание**

Если источник освещения не поддерживает диммирование, выключите эту функцию в приложении. Иначе устройство выйдет из строя.

## 6. Управление совместимыми устройствами

---

### Bluetooth-устройства

Для управления совместимыми устройствами (не более 5) через Bluetooth-модуль необходимо осуществить их сопряжение с диммером:

- 1 Включите в мобильном приложении поиск нового Bluetooth-устройства («Добавить устройство — Bluetooth-устройства»). Поиск устройства происходит в течение 30 секунд.
- 2 Выберите устройство из списка доступных.
- 3 Подтвердите сопряжение на подключаемом устройстве согласно инструкции. После успешного сопряжения в мобильном приложении появится карточка добавленного Bluetooth-устройства.

 **Примечание**

Для обеспечения стабильной связи добавляемое устройство должно находиться не более чем в 10 метрах от диммера в прямой видимости без преград. При наличии стен и / или отражающих поверхностей расстояние действия сигнала сокращается.

Отключить сопряжение с устройством по Bluetooth можно в мобильном приложении: в карточке устройства выберите «Настройки — Удалить устройство».

## 1. Характеристики

---

### Питание

Напряжение	230 В ± 10 % 50 Гц
Мощность	не более 3 Вт
Разъём	винтовой клеммник
Сечение провода	не более 2,5 мм <sup>2</sup>

### Связь

Тип канала	беспроводной, Wi-Fi 2,4 ГГц
Антенна беспроводного канала	встроенная
Прикладной протокол управления	«Cloud Secure Socket» свидетельство №2019660957, шифрование AES128, с динамическими ключами
Мощность радиопередатчика	не более +19,5 дБм (89,12 мВт) для 802,11b и не более +16 дБм (39,81 мВт) для 802,11n



## Управление

Количество каналов управления	2
Максимальная мощность каждого канала	200 Вт



В устройстве предусмотрена тепловая защита. При нагреве диммера свыше 80 °С канал отключается!

Допускается ток утечки в выключенном состоянии каждого канала до 5 мкА.

## Встроенные функциональные блоки

Встроенные приёмопередатчики для внешних устройств	Bluetooth-модуль (BLE v4.2)
--	-----------------------------

## Подключение дополнительных выключателей

Разъём	пружинный клеммник
Сечение провода	не более 0,75 мм <sup>2</sup>

## Конструкция

Габаритные размеры Д×Ш×В	86×86×36 мм
Масса нетто	100 г
Материал корпуса	пластик
Степень защиты корпуса	IP30



Для более точного измерения температуры, влажности и качества воздуха в течение 24 часов после подключения устройства происходит автоматическая калибровка датчиков.

Производитель оставляет за собой право вносить в устройство конструктивные и программные изменения, не ухудшающие его эксплуатационные характеристики, без предварительного уведомления.

## 2. Меры безопасности

---

Монтажные работы и техническое обслуживание устройства должны производиться в соответствии с действующими правилами эксплуатации электроустановок.

Любые подключения к устройству и манипуляции с кабелями должны производиться при отключённом питании.

## 3. Решение возможных проблем

---

**Обратите внимание!** Допускается незначительный нагрев устройства в процессе эксплуатации.

**Если устройство работает некорректно:**

- ✓ Убедитесь в наличии подключения к Wi-Fi сети.
- ✓ Убедитесь в исправности управляемого устройства.
- ✓ Проверьте настройки в мобильном приложении.
- ✓ Отключите питание диммера на 10 секунд, а затем снова включите.
- ✓ Убедитесь, что все кабели подключений устройства целы и надёжно закреплены.

- ☑ Обратитесь в техподдержку Ujin по телефону:  
8 (800) 775-05-19.

## 4. Техническое обслуживание

---



Рекомендуется проводить технический осмотр устройства и его подключений не реже 1 раза в год. В ходе осмотра необходимо проверить надёжность крепления и целостность соединительных кабелей.

Также рекомендуется осмотреть устройство на наличие видимых дефектов корпуса и клемм, оценить штатную работу индикации, убедиться в отсутствии перегрева.

## 5. Хранение и транспортировка

---

### Условия хранения

-  Температура воздуха от  $-10^{\circ}\text{C}$  до  $+60^{\circ}\text{C}$
-  Относительная влажность воздуха не более 80 %
-  При содержании в воздухе пыли, масла, влаги и агрессивных примесей, не превышающих норм, установленных в ГОСТ 12.1.005-88.

## Транспортировка устройства

Перевозка устройства должна осуществляться в упаковке изготовителя любым видом закрытого транспорта. Необходимо обеспечить защиту устройства от механических воздействий, толчков и ударов.

После транспортировки и хранения при отрицательных температурах необходима выдержка в отапливаемом помещении в течение 24 часов.

## 6. Гарантийные обязательства

---

Гарантийный срок составляет 24 месяца со дня покупки при соблюдении потребителем условий и правил транспортировки, хранения, монтажа и эксплуатации.



С условиями  
гарантийного обслуживания  
можно ознакомиться  
[в регламенте на сайте](#)

## 7. Утилизация

---

Утилизация устройства производится в специальных учреждениях, указанных правительственными или местными органами власти.

## 8. Сертификация

---

Устройство имеет сертификат соответствия ЕАЭС RU C-RU.HB26.B.02625/23 серия RU № 0398431.

**Разработчик  
и изготовитель  
ООО «ЮНИКОРН»** 614066, Пермский край,  
г. Пермь, ш. Космонавтов, 111 д,  
офис 200.

**info@ujin.tech**

**ujin.tech**

**Техническая  
поддержка**

**8 (800) 775-05-19**

ООО «ЮНИКОРН» | г. Пермь, 2024 г.

© «Ujin»

Устройство разработано и произведено обществом с ограниченной ответственностью «Юникорн». В соответствии с частью IV Гражданского кодекса РФ, Федеральным законом «О коммерческой тайне» № 98-ФЗ от 29.07.2004 г. устройство является интеллектуальной собственностью и коммерческой тайной ООО «Юникорн» и защищено патентами и свидетельствами, выданными Роспатентом РФ.

Воспроизведение (изготовление, копирование) любыми способами устройства в целом, а также его составляющих (аппаратной и программной частей) может осуществляться только по лицензии ООО «Юникорн».